

Molteni & C

CLIP — PATRICIA URQUIOLA 2003

1—
3



L'eleganza del disegno si traduce in un comfort di grande qualità: la testata proseguendo per tutta la lunghezza del letto e ripiegandosi su se stessa, disegna una forma molto originale che ricorda una clip. La testata può assumere diverse inclinazioni garantendo il miglior riposo. I rivestimenti, completamente sfoderabili, sono disponibili in una gamma ricca di tessuti e pelle.

ADI Index, 2003

SCHEDA
TECNICA

IX.2018

moltenigroup.com

Dimensioni espresse in centimetri e pollici. L'azienda si riserva il diritto di apportare modifiche ai modelli senza preavviso. Le informazioni qui riportate sono basate sugli ultimi dati pubblicati a listino.

FINITURE

RIVESTIMENTI

tessuto - pelle, completamente sfoderabili.

Molteni & C

2—
3

INFORMAZIONI TECNICHE

TESTATA RECLINABILE

Poliuretano schiumato a freddo con inserto metallico. Fodera in vellutino. Trave di sostegno in metallo verniciato, con ruote in alluminio anodizzato.

GIROLETTO

Pannelli compositi di multistrati di Betulla (Betula alba) con pannelli di fibra a media densità e all'esterno nobilitazione melaminica, imbottiti con politene espanso autoestinguente. Fodera in vellutino.

PANNELLO TAMPONAMENTO GUIDA

Pannelli di particelle di legno con nobilitazione melaminica e fodera in vellutino.

PANNELLO INFERIORE TESTATA

Pannelli multistrato di Pioppo (Populus alba) con nobilitazione melaminica, verniciato nei colori della Gamma.

PIEDI

In metallo verniciato.

SUPPORTO REGOLABILE RETE

In ferro tropicalizzato con cappuccio in PVC morbido.

SUPPORTO CENTRALE (ACCESSORIO)

In metallo verniciato con piede centrale regolabile in alluminio anodizzato.

RIVESTIMENTO ESTERNO SFODERABILE

(Vedi etichetta allegata, specifica del rivestimento).

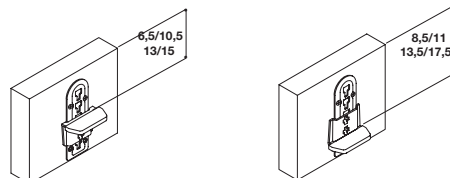
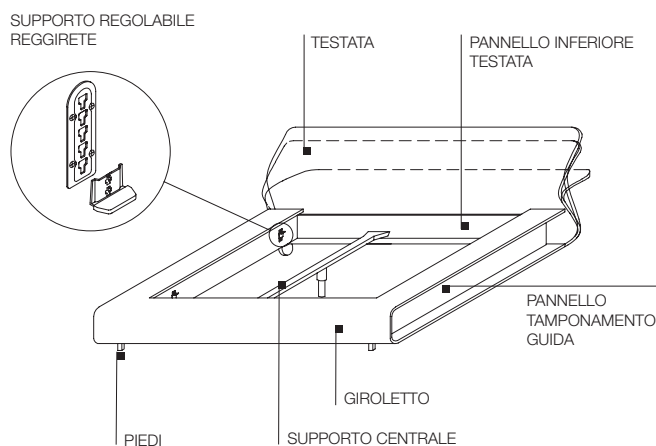

SCHEDA
TECNICA

IX.2018

DIMENSIONI

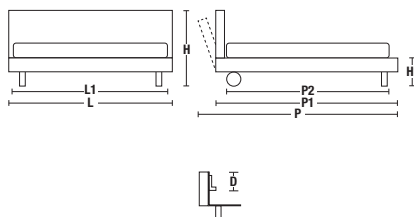

DIMENSIONI ESTERNE

L	P	P1	H
Larghezza	Profondità con testata reclinata	Profondità con testata verticale	Altezza
194 76 3/8"	204 80 3/8"	214 84 1/4"	79 31 1/8"
	253 99 5/8"	228 89 3/4"	H1
			Altezza piano letto
			27 10 5/8"

DIMENSIONI INTERNE

L1	P2	D
Larghezza	Profondità	Altezza utile inserimento rete
160 63"	200 78 3/4" di serie	6,5 2 1/2" 8,5 3 3/8"
170 66 7/8"		10,5 4 1/8" 11 4 3/8"
180 70 7/8"	210 82 3/4" a richiesta	13,5 1/8" 13,5 5 3/8"
		15,5 7/8" 17,5 6 7/8"

A richiesta è possibile disporre della profondità 210 cm (82 3/4") (misura interna).

3
3

letti per inserimento reti matrimoniali

CM16

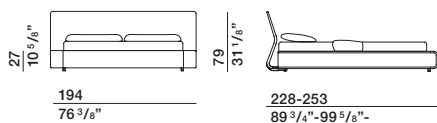

194
76 3/8"

228-253
89 3/4"-99 5/8"-

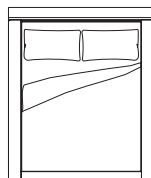

letti per inserimento reti matrimoniali

CM17

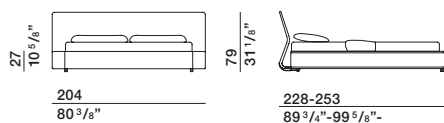

204
80 3/8"

228-253
89 3/4"-99 5/8"-

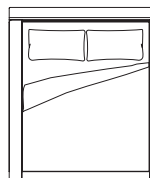

letti per inserimento reti matrimoniali

CM18

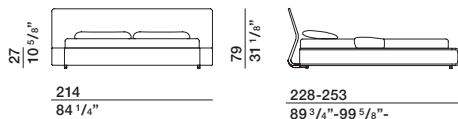

214
84 1/4"

228-253
89 3/4"-99 5/8"-

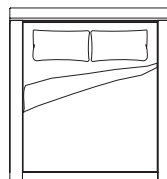

letti con supporto centrale per inserimento doppie reti singole

CM16T

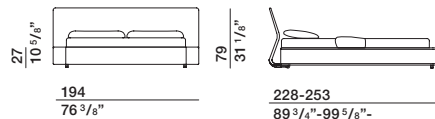

194
76 3/8"

228-253
89 3/4"-99 5/8"-

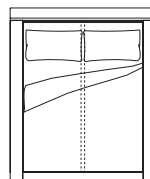

letti con supporto centrale per inserimento doppie reti singole

CM17T

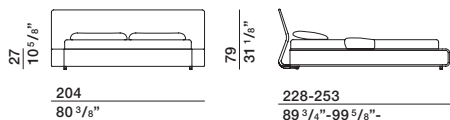

204
80 3/8"

228-253
89 3/4"-99 5/8"-

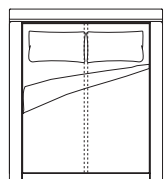

CM18T

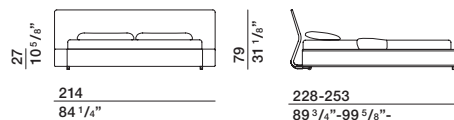

214
84 1/4"

228-253
89 3/4"-99 5/8"-

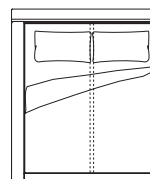

SCHEDA
TECNICA